



Wereldwijde expertise in brandwerend glas

voor Schüco-systemen in Nederland

You're in safe hands

SCHÜCO

Ontwerp in vertrouwen: Pyroguard & Schüco oplossingen

Met meer dan 40 jaar ervaring in de industrie hebben Pyroguard-oplossingen voor brandwerend glas ruimschoots bewezen de capaciteit te hebben om te voldoen aan de meest uitdagende toepassingen, hierdoor ontstaan projecten die uitstekende prestaties combineren met een verbluffende esthetiek.

Ook Schüco is sinds 1988 een pionier op het vlak van passieve brandbeveiliging en biedt volledig geteste aluminium systeemoplossingen voor gevels, deuren, ramen en scheidingswanden. De geavanceerde aluminiumprofielen van Schüco, die voldoen aan strenge Europese normen, maken een naadloze integratie mogelijk tussen brandwerende en standaardruimten en zorgen voor elegante en visueel uniforme overgangen.

Pyroguard en Schüco bieden samen een krachtige combinatie van expertise, flexibiliteit en innovatie. Bovendien leveren wij betrouwbare, hoogwaardige oplossingen voor projecten van elke omvang, wereldwijd.

Waarom voor Pyroguard kiezen?



- ▶ Meer dan 35 jaar ervaring
- ▶ Het breedste assortiment geteste en gecertificeerde producten en systeemoplossingen op de markt
- ▶ Een overvloed aan kennis en technische expertise
- ▶ Uitgebreide testgegevens en certificaten om er zeker van te zijn dat elke keer de juiste oplossing wordt geleverd
- ▶ Vermogen om wereldwijd nauw samen te werken met klanten via toegewijde lokale ondersteuning
- ▶ Capaciteit, bereik, locaties en faciliteiten om wereldwijd te opereren
- ▶ Onafhankelijk en flexibel om aan de meest uitdagende specificaties te voldoen
- ▶ Parate kennis van wet- en regelgeving om voortdurend alle internationale normen te overtreffen

Toepassingstabellen

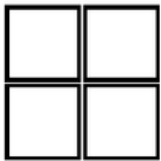

Scheidingswand

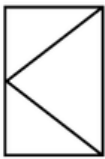

Enkele deur

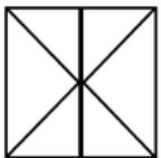

Dubbele deur

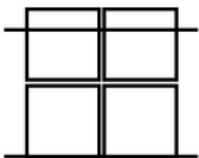

Vliesgevel

Legenda

DC - Afhankelijk van de constructie





VI - Isolerende eenheden met dubbele beglazing

TVI - Isolerende eenheden met driedubbele beglazing

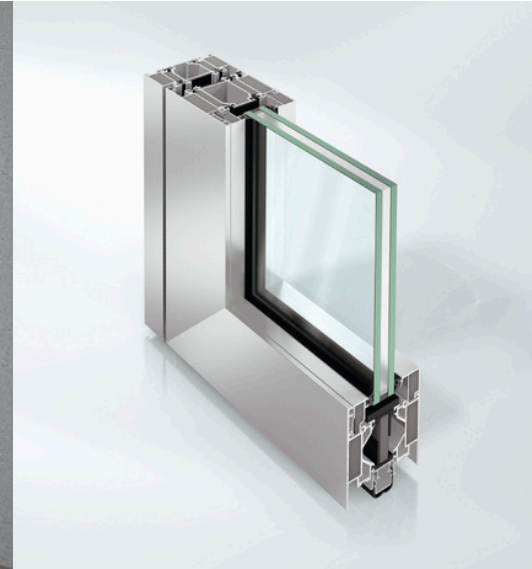
VF - Gelamineerd glas

Deuren



Toepassing	Klasse	Max. glasoppervlak (m ²)	Max. glasbreedte (mm)	Max. hoogte glas (mm)	Profiel	Pyroguard glas	Certificering
 Enkele deur	EI30	2.8	1129	2585	Schüco ADS 80 FR 30	T-EI30/18-2	EXAP 18-002402-PR01 annex 4
						T-EI30/18-2 VF	
						T-EI30/18-2 VI	
						T-EI30/18-2 TVI	
 Dubbele deur	EI60	2.6	1129	2273	Schüco ADS 80 FR 60	T-EI60/25-3	EXAP 18-002403-PR01 annex 4
						T-EI60/25-3 VF	
						T-EI60/25-3 VI	
						T-EI60/25-3 TVI	
 Dubbele deur	EI30	2.8	1129	2585	Schüco ADS 80 FR 30	T-EI30/18-2	EXAP 18-002402-PR01 annex 4
						T-EI30/18-2 VF	
						T-EI30/18-2 VI	
						T-EI30/18-2 TVI	
 Dubbele deur	EI60	2.6	1129	2273	Schüco ADS 80 FR 60	T-EI60/25-3	EXAP 18-002403-PR01 annex 4
						T-EI60/25-3 VF	
						T-EI60/25-3 VI	
						T-EI60/25-3 TVI	

Scheidingswanden

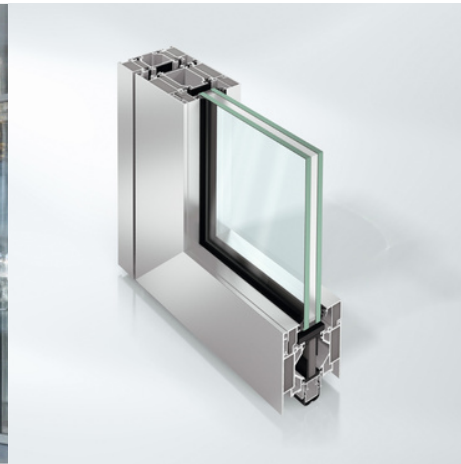

Toepassing	Klasse	Max. glasoppervlak (m ²)	Max. glasbreedte (mm)	Max. hoogte glas (mm)	Profiel	Pyroguard glas	Certificering
 Scheidingswand	EW30	5.1	1735	2916	Schüco ADS 80 FR 30	T-EW30/13-1 VI (tegenruit aan de niet-brandzijde)	541873
		5.1	1735	2918			T-EI30/18-2
	EI30	1.3	2868	455	Schüco ADS 80 FR 30	T-EI30/18-2 VF	EXAP 18-002402-PR01 annex 4
						T-EI30/18-2 VI	
						T-EI30/18-2 TVI	
	EI60	5.1	1735	2913	Schüco ADS 80 FR 60	T-EI60/25-3	526503
			4.3	1330		3263	T-EI60/25-3 VI
		2.2	2868	767		T-EI60/25-3	EXAP 18-002403-PR01 annex 4
						T-EI60/25-3 VF	
						T-EI60/25-3 VI	
T-EI60/25-3 TVI							

Gevels

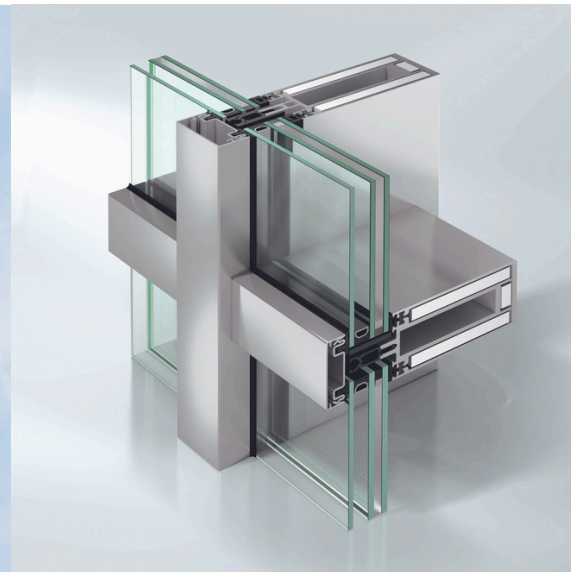

Toepassing	Klasse	Max. glasoppervlak (m ²)	Max. glasbreedte (mm)	Max. hoogte glas (mm)	Profiel	Pyroguard glas	Certificering	
 Vliesgevel	EI30	6.2	2160	3437	Schüco FW 50+ BF	T-EI30/18-2	EFR-23-003998	
						T-EI30/18-2 VF		
				T-EI30/18-2 VI (tegenruit aan de niet-brandzijde)				
		T-EI30/18-2 VI	3600	Schüco FW50+ BF	T-EI30/18-2 VI (tegenruit aan de brandzijde)			
		T-EI30/18-2 VI						
		4.2	1400	3000	Schuco FW50+ BF	T-EI30/18-2 VI		EFR-23-000366-A RE
		4.9	1500	3236		T-EI30/18-2 VI		EFR-23-000801
	5.8	1800	3883	Schüco FW50+ BF or Schüco FW60+ BF	T-EI30/18-2 VI (tegenruit aan de niet-brandzijde)	EFR-24-001998 RC		
	5	1680	3600		T-EI30/18-2			
				T-EI30/18-2 VF				
	EI60	4.5	1500	3000	Schüco FW 50+ FR 60	T-EI30/18-2 VI	2024-Efectis-R000929	
						T-EI60/25-3		
		5.5	1920	3437		T-EI60/25-3 VF		EFR-23-004344
						T-EI60/25-3 VI (tegenruit aan de niet-brandzijde)		
1680			3600	T-EI60/25-3 VI (tegenruit aan de brandzijde)				
		T-EI60/25-3 VI						
5.1		3437	T-EI60/25-3 VI	EFR-23-000366-C RE				
4.2	1400	3000	T-EI60/25-3 VI					

Pyroguard Netherlands B.V.

ESP 260 C,
5633 EA Eindhoven,
The Netherlands

T: [+31 \(0\) 40 2888 525](tel:+3120402888525)

E: info.nl@pyroguard.eu

www.pyroguard.eu

[linkedin.com/company/pyroguard](https://www.linkedin.com/company/pyroguard)



[facebook.com/pyroguarduk](https://www.facebook.com/pyroguarduk)



[instagram.com/pyroguard](https://www.instagram.com/pyroguard)



twitter.com/pyroguard



Pyroguard

