



Esperienza globale nei vetri tagliafuoco

per sistemi Schüco

You're in safe hands

SCHÜCO

Progettare con fiducia: soluzioni Pyroguard e Schüco

Con oltre 40 anni di esperienza, i vetri resistenti al fuoco Pyroguard hanno la comprovata capacità di soddisfare le applicazioni più complesse, realizzando con successo progetti che combinano prestazioni eccezionali con un'estetica straordinaria.

Allo stesso modo, dal 1988 Schüco è all'avanguardia nella protezione passiva dal fuoco, offrendo soluzioni di sistema in alluminio completamente testate per facciate, porte, finestre e pareti divisorie. I profili in alluminio di Schüco, progettati per soddisfare i rigorosi standard europei, consentono una facile integrazione tra le aree di protezione antincendio e quelle standard, garantendo ambienti eleganti e visivamente uniformi.

Insieme, Pyroguard e Schüco offrono una vincente combinazione di esperienza, flessibilità e innovazione, fornendo soluzioni affidabili e ad alte prestazioni per progetti di tutte le dimensioni, in tutto il mondo.

Perché scegliere Pyroguard?



- ▶ Oltre 35 anni di esperienza specialistica nel settore
- ▶ La più ampia gamma di soluzioni per sistemi testati e certificati sul mercato
- ▶ Un'elevata conoscenza e competenza tecnica
- ▶ Numerosi test ed evidenze per garantire sempre la corretta soluzione
- ▶ Capacità di lavorare a livello globale attraverso un supporto tecnico locale ed a stretto contatto con il cliente
- ▶ Capacità, sedi e strutture per operare a livello globale
- ▶ Indipendenza e flessibilità per soddisfare le specifiche più complesse
- ▶ Costante aggiornamento nei requisiti normativi e legislativi per superare tutti gli standard internazionali

Tabelle di applicazione

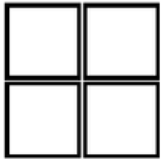

Partizione fissa

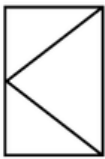

Porta anta singola

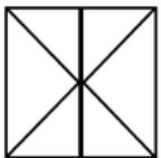

Porta doppia anta

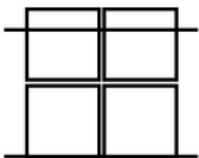

Facciata continua

Legenda

DC - Dipende dalla costruzione





VI – Vetrata isolante doppia

TVI – Vetrata isolante tripla

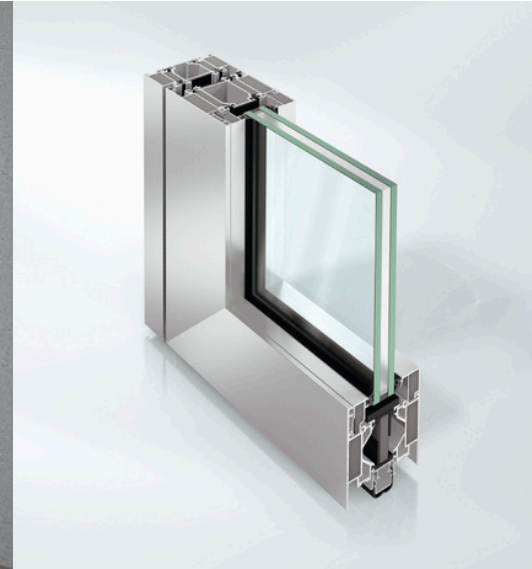
VF - Vetri stratificati

Porte



Applicazione (sistema)	Classe	Superficie massima del vetro (m ²)	Larghezza massima del vetro (mm)	Altezza massima del vetro (mm)	Profilo	Vetro Pyroguard	Certificazione
 Porta anta singola	EI30	2.8	1129	2585	Schüco ADS 80 FR 30	T-EI30/18-2	EXAP 18-002402-PR01 annex 4
						T-EI30/18-2 VF	
						T-EI30/18-2 VI	
						T-EI30/18-2 TVI	
 Porta doppia anta	EI60	2.6	1129	2273	Schüco ADS 80 FR 60	T-EI60/25-3	EXAP 18-002403-PR01 annex 4
						T-EI60/25-3 VF	
						T-EI60/25-3 VI	
						T-EI60/25-3 TVI	
 Porta anta singola	EI30	2.8	1129	2585	Schüco ADS 80 FR 30	T-EI30/18-2	EXAP 18-002402-PR01 annex 4
						T-EI30/18-2 VF	
						T-EI30/18-2 VI	
						T-EI30/18-2 TVI	
 Porta doppia anta	EI60	2.6	1129	2273	Schüco ADS 80 FR 60	T-EI60/25-3	EXAP 18-002403-PR01 annex 4
						T-EI60/25-3 VF	
						T-EI60/25-3 VI	
						T-EI60/25-3 TVI	

Divisori

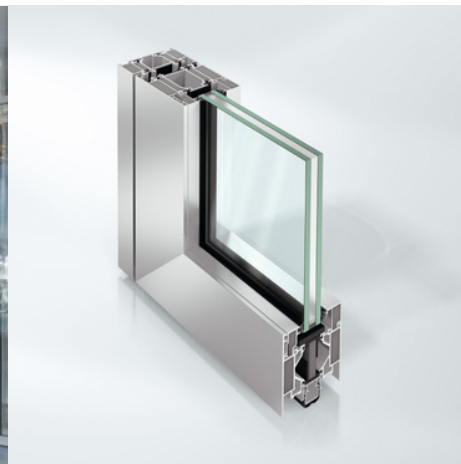

Applicazione (sistema)	Classe	Superficie massima del vetro (m ²)	Larghezza massima del vetro (mm)	Altezza massima del vetro (mm)	Profilo	Vetro Pyroguard	Certificazione
 Partizione fissa	EW30	5.1	1735	2916	Schüco ADS 80 FR 30	T-EW30/13-1 VI (counterpane to the non fire risk side)	541873
		5.1	1735	2918			
	EI30	1.3	2868	455	Schüco ADS 80 FR 30	T-EI30/18-2	526501R
		1.3	2868	455		T-EI30/18-2 VF	EXAP 18-002402-PR01 annex 4
						T-EI30/18-2 VI	
	T-EI30/18-2 TVI						
	EI60	5.1	1735	2913	Schüco ADS 80 FR 60	T-EI60/25-3	526503
		4.3	1330	3263		T-EI60/25-3 VI	EFR-21-005009-A
		2.2	2868	767		T-EI60/25-3	EXAP 18-002403-PR01 annex 4
						T-EI60/25-3 VF	
T-EI60/25-3 VI							
T-EI60/25-3 TVI							

Facciata continua

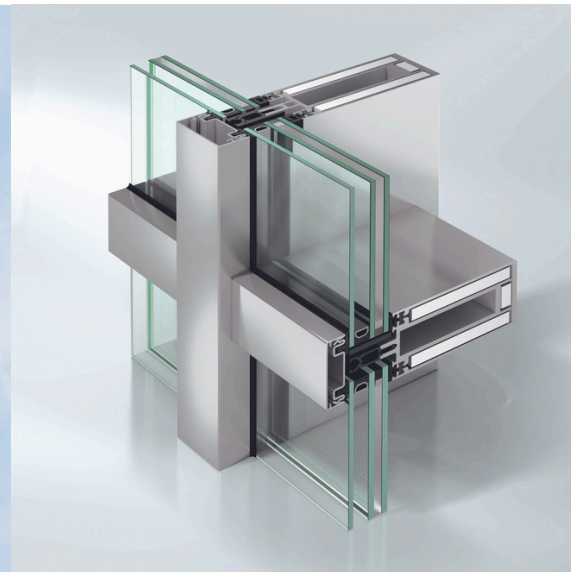

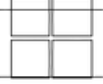
Applicazione (sistema)	Classe	Superficie massima del vetro (m ²)	Larghezza massima del vetro (mm)	Altezza massima del vetro (mm)	Profilo	Vetro Pyroguard	Certificazione
 Facciata continua	EI30	6.2	2160	3437	Schüco FW 50+ BF FR 30	T-EI30/18-2	EFR-23-003998
						T-EI30/18-2 VF	
						T-EI30/18-2 VI (controfaccia sul lato non a rischio di incendio)	
		5.1	1680	3600	Schüco FW50+ BF or Schüco FW60+ BF	T-EI30/18-2 VI	
						T-EI30/18-2 VI (controfaccia sul lato a rischio incendio)	
						T-EI30/18-2 VI	
	EI60	4.5	1500	3000	Schüco FW 50+ FR 60	T-EI30/18-2 VI (controfaccia sul lato non a rischio di incendio)	EFR-24-001998 RC
						T-EI30/18-2	
						T-EI30/18-2 VF	
		5.5	1920	3437	Schüco FW 50+ FR 60	T-EI30/18-2 VI	2024-Efectis-R000929
						T-EI60/25-3	
						T-EI60/25-3 VF	
5.1	1680	3600	Schüco FW 50+ FR 60	T-EI60/25-3 VI (controfaccia sul lato non a rischio di incendio)	EFR-23-004344		
				T-EI60/25-3 VI (controfaccia sul lato a rischio incendio)			
				T-EI60/25-3 VI			
4.2	1400	3000	Schüco FW 50+ FR 60	T-EI60/25-3 VI	EFR-23-000366-C RE		
				T-EI60/25-3 VI			

Pyroguard UK Ltd

Millfield Lane
Haydock, Merseyside
WA11 9GA
United Kingdom

T: [+39 \(0\)349 093 9460](tel:+3903490939460)

E: alessandro.colle@pyroguard.eu

www.pyroguard.eu

[linkedin.com/company/pyroguard](https://www.linkedin.com/company/pyroguard)



[facebook.com/pyroguarduk](https://www.facebook.com/pyroguarduk)



[instagram.com/pyroguard](https://www.instagram.com/pyroguard)



twitter.com/pyroguard



Pyroguard

